

# BeoSound Moment

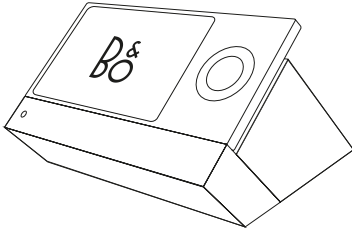

BANG & OLUFSEN



English, 4

日本語 (Japanese), 14

한국어 (Korean), 24

简体中文 (Simplified Chinese), 34

繁体中文 (Traditional Chinese), 44

Technical specifications, features and the use thereof are subject to change without notice.

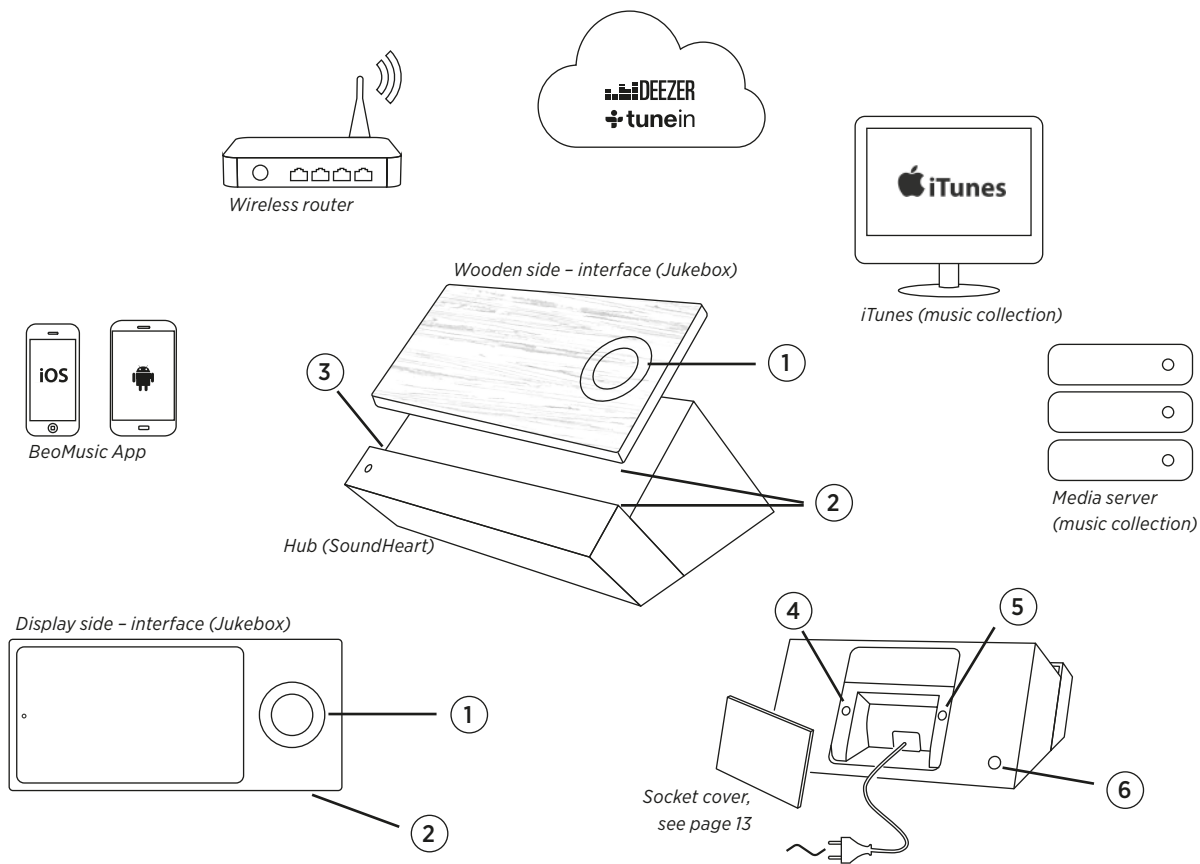

## BeoSound Moment elements

- ① The touch wheel, see page 10.
- ② The charging points of the interface and the hub must be aligned for charging to take place.
- ③ Mute button.\*<sup>1</sup>
- ④ The wireless button. When the LED flashes green the network module is in setup mode. When it shines white, the network signal is strong. If it flashes orange, there is no network connection.
- ⑤ Wireless speaker button, see page 7.
- ⑥ The on/off button. When you switch BeoSound Moment on, the LED turns green. When the BeoSound Moment switches off, the LED flashes red shortly.

## Music collection

For BeoSound Moment to work, you must put in the music and radio stations that you care about. You can build your collection from the on-line services by adding content to your profile. However, a quick way to get started, especially if you have spent time in the past maintaining a digital music collection, is to add it to your BeoSound Moment. You can choose an 'always on' media server, i.e.. a NAS or iTunes on your computer.

See [www.bang-olufsen.com/mediaserver](http://www.bang-olufsen.com/mediaserver) for information on how to use your iTunes library.

## BeoMusic App

The BeoMusic App is a fast and easy way to find and add the music you want. You can have the BeoMusic App on as many devices you want. Download the app from Apple App Store or Google Play store, free of charge.

*<sup>1</sup>To mute (pause) sound, press the mute button in the left corner of the hub's ledge. While the sound is muted, the indicator placed above the mute button shines green. To unmute, press the button again.*

## First-time setup

Before first-time setup, we recommend that you prepare the following:

- BeoSound Moment.
- A wireless router (network name and password).
- A TuneIn® account with your favourite radio stations ([www.tunein.com](http://www.tunein.com)).
- A Deezer® Premium+ subscription for music service with your favourite music ([www.deezer.com](http://www.deezer.com)).
- Your personal music collection – A media server with music, see page 5.
- The BeoMusic App – download to your device from Apple App Store or Google Play store.
- Loudspeakers, see next page.

Connect the BeoSound Moment hub (SoundHeart) via LAN cable, if you want a cabled connection. Connect it to the mains, switch it on and leave the interface (Jukebox) docked on the hub while carrying out first-time setup to ensure charging.

## Navigation in first-time setup

To move to the next screen, tap the arrow to the right.

To move back through screens, tap the arrow to the left. You can skip steps and return to them later through the settings menu.

To make changes in the settings menu later, remove the socket cover on the back of the hub (SoundHeart) and settings menus are displayed.

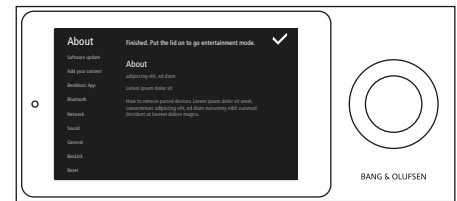
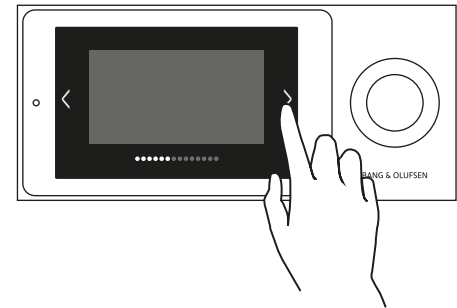
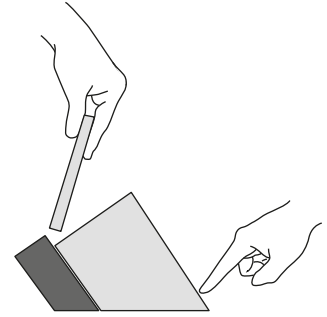

*Loading your music for the first time takes some time. Depending on your music collection, it may take several hours.*

## Connecting speakers

You can use BeoSound Moment with both wired and wireless speakers or integrate it with your Network Link TV.

Prepare your speakers by placing them and switching them on before initiating first-time setup on BeoSound Moment. For additional information on how to set up your speakers or television, refer to their own guides.

Add up to 8 speakers to your setup and mix both wired and wireless speakers. During first-time setup, you can only set up either wired or wireless speakers.

Wired speakers are connected to the speaker sockets on the hub (SoundHeart). To connect to wireless speakers, make sure they are switched on and in pairing mode (refer to the guides enclosed with your speakers). Speaker setup menus appear automatically during First-time setup, but when setting up speakers later, you just press the wireless speaker button on the hub (SoundHeart) to search for speakers.

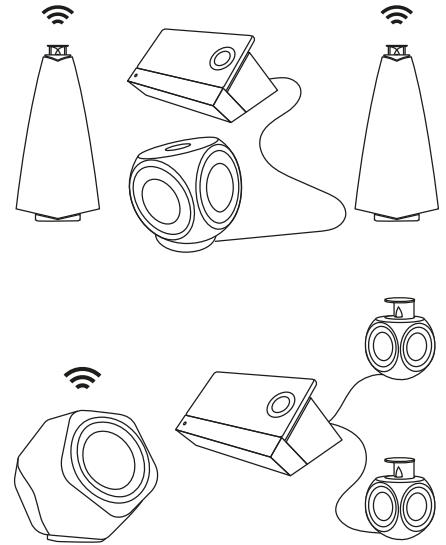

## MoodWheel

MoodWheel is an instant one-touch interface on top of the music service and your own music collection. Every time you touch the MoodWheel, the music will be different. At the top music is more bright and happy, at the bottom more dark and contemplative. On the left music is more relaxing and on the right it's much more energetic. Touch anywhere on the MoodWheel and we will create a continuous stream of music for you.

To learn more about the MoodWheel go to the *BeoSound Moment* product page on [www.bang-olufsen.com](http://www.bang-olufsen.com).

*In the inner ring is your own collection. This is a combination of your digital file collection and the albums and tracks you have favorited and or added to playlists in your music service.*

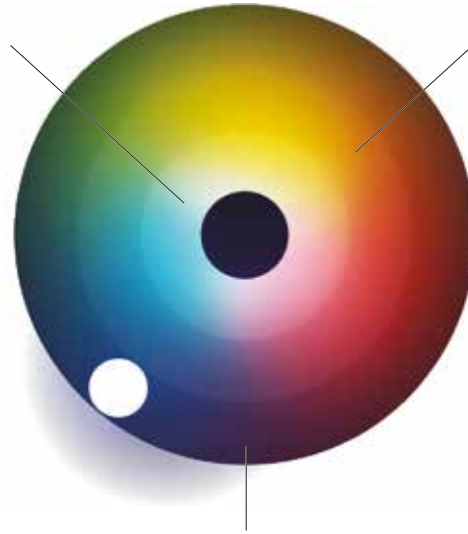

*The middle ring is a mixture of the two other rings. By analysing the music you have in your collection we blend a playlist of music for you that is both old and new to you.*

*The outer ring lets you discover music from the music service that is not in your collection.*



## PatternPlay

PatternPlay is an instant one-touch way of setting the atmosphere, with the music you want, without even having to look at a screen.

When the wooden side is facing up, and no music is playing, a single touch in the middle of the wooden circle will automatically start playing a stream of music that you would be likely to listen to at this time. PatternPlay learns the rhythm of your home. To do this, PatternPlay tracks what your BeoSound Moment is playing, what day of the week it is and what time of the day. If the music that starts playing was not what you wanted, turn over to the display side and select what you really want to hear. PatternPlay learns from every interaction. The more you use BeoSound Moment, the smarter PatternPlay gets and the better it works.



PatternPlay only works when the wooden side of the interface (Jukebox) is facing upwards. You activate PatternPlay by tapping the middle of the wooden circle or you can use BeoRemote One and bring up 'PatternPlay' in the remote control display and press the centre button. For more information, see the FAQ section on [www.bang-olufsen.com](http://www.bang-olufsen.com).

## Operating BeoSound Moment

Use the wheel on either side of the interface (Jukebox) to adjust volume, start and stop playback and step.

You can mute (pause) the sound by making a short tap in the middle of the touch circle.

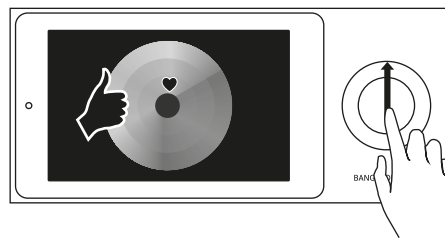
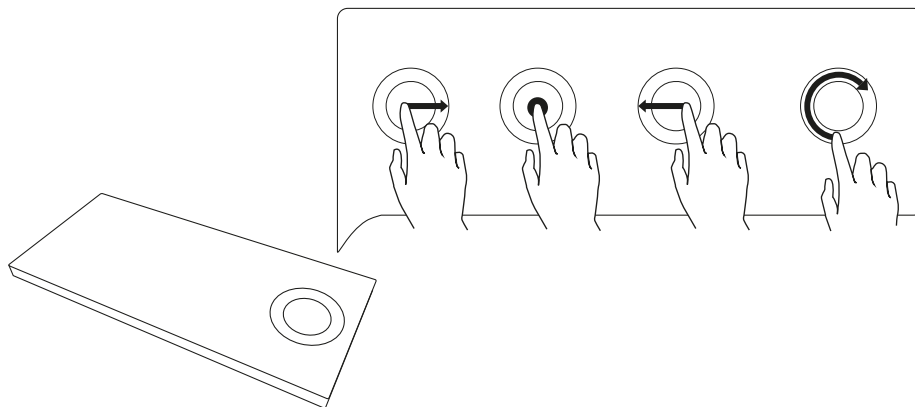

*Swipe from the bottom and up in the middle of the touch circle. This will add the track to your Deezer favourites and the inner ring of the MoodWheel.*

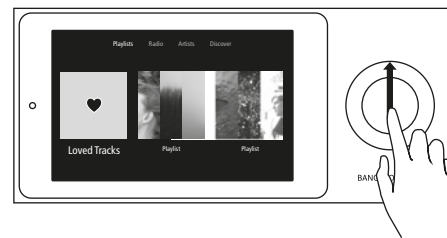

Swipe up or down to navigate between the three main views.



When browsing 'Artists', tap on 'Artists' again to bring up the 'Artist index'

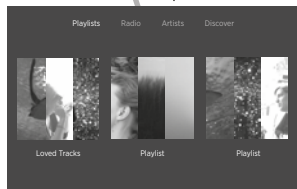

Tap 'Playlists', 'Radio', 'Artists' or 'Discover' to switch between views

Tap tile to open or play.  
Double tap on an album for random playback

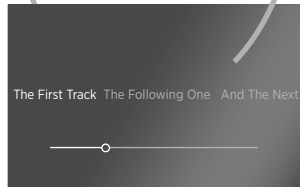

Tap on a track to play it

Double tap on the playing track name to reveal duration bar

Swipe on a tile to move between tiles or move up a level

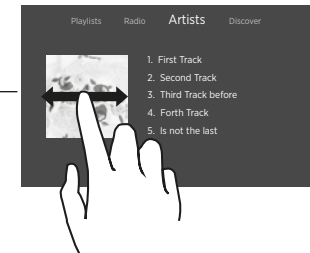
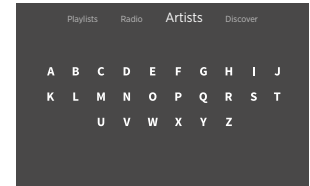

## Radio – Tuneln

Use the internet radio service Tuneln to listen to radio on BeoSound Moment. You can use the BeoMusic App to select your favorite stations to be displayed on BeoSound Moment.

## Music services – Deezer

BeoSound Moment is able to access playlists and favorited artists from your Deezer account. In the radio view, you can also select from Deezer's radio channels.

You can create and organise your playlists and select your favourite music directly from the Deezer application on your mobile device and computer or use the BeoMusic App to do so.

## Bluetooth®

If you want to stream from a music service, such as Spotify, or directly from your mobile device, connect it to the BeoSound Moment via Bluetooth.

### Bluetooth pairing

To open BeoSound Moment for Bluetooth pairing, simply remove the socket cover. Then select BeoSound Moment in the list of Bluetooth speakers on your device. Once you have paired your device and BeoSound Moment, you can put the socket cover back on.

## Access to settings

Removing the socket cover on BeoSound Moment gives you additional options. Once the cover is removed, the settings menu is displayed. To return to normal operation, put the socket cover back on.

## Troubleshooting

If there is a problem with your BeoSound Moment, a small icon will appear in the display. The music will keep on playing if possible. You can see the details regarding the problem by lifting the socket cover.

If a wireless symbol or yellow triangle appears, press it to see additional information.

Additional information can also be found on the product pages on [www.bang-olufsen.com](http://www.bang-olufsen.com) and in the FAQ section under Customer Support.

To ensure that your BeoSound Moment is always up to date with the latest software, you should leave the automatic software update setting on. Automatic software update will then take place at night when the interface (Jukebox) is docked and the product is not in use.

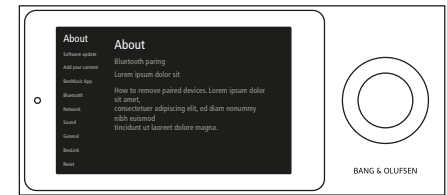
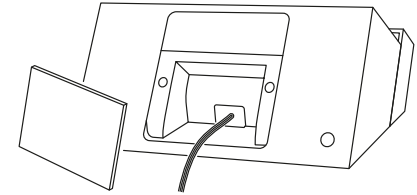

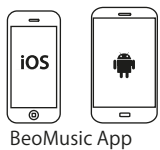
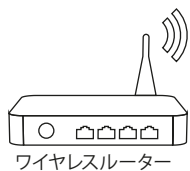

木製面-インターフェース (ジュークボックス)

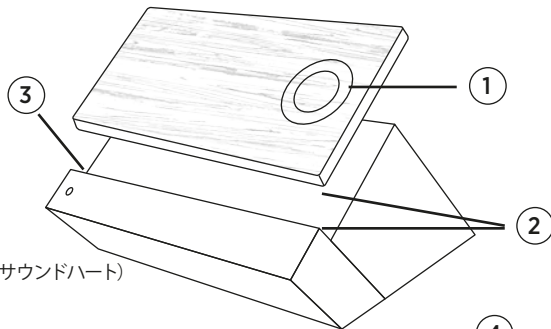

ハブ (サウンドハート)



ディスプレイ面-インターフェース (ジュークボックス)

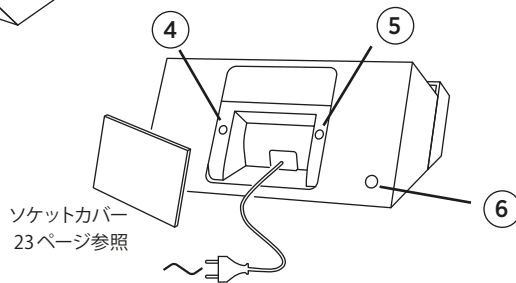
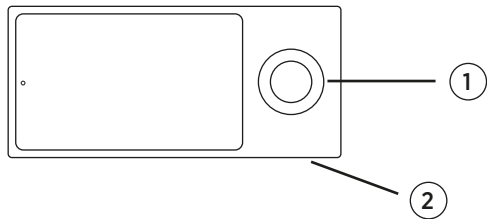

## BeoSound Momentの各部位の名称

- ① タッチホイール。20ページ参照。
- ② インターフェースとハブの充電用接続点がずれていると充電できません。
- ③ ミュートボタン。\*1
- ④ ワイヤレスボタン。ネットワークモジュールがセットアップモードのとき、LEDランプが緑色に点滅します。ネットワーク信号が強い時は白色に点灯します。ネットワークに接続していない時はオレンジ色に点滅します。
- ⑤ ワイヤレススピーカーボタン。17ページ参照。
- ⑥ オン/オフボタン。BeoSound Momentの電源を入れるとLEDランプが緑に点灯します。BeoSound Momentの電源を切ると、LEDランプが数秒間赤色に点滅します。

## 音楽コレクション

BeoSound Moment をお使いいただくには、お好きな音楽やラジオ局の入力が必要です。音楽コレクションは、オンラインサービスからご自分のプロフィールにコンテンツを追加して作成できます。お気に入りのデジタル音楽をすでにお持ちの方は、お使いの機器を BeoSound Moment に追加するだけで音楽の再生が可能です。お使いのコンピューターのNASやiTuneなど、「常にオン」状態にあるメディアサーバーを選ぶことができます。iTune ライブラリの使い方については [www.bang-olufsen.com/mediaserver](http://www.bang-olufsen.com/mediaserver) をご覧ください。

## BeoMusic App

BeoMusic App は、欲しい音楽をすばやく簡単に探して追加するためのツールです。BeoMusic Appは数の制限なく、複数の機器でお使いいただけます。Apple App StoreまたはGoogle Playストアから無料でダウンロードできます。

\*1 音声をミュート（一時停止）にするには、ハブの棚部分の左端にあるミュートボタンを押してください。音声がミュートになっているときは、ミュートボタンの上にあるインジケータランプが緑色に点灯します。ミュートを解除するにはもう一度ボタンを押してください。

## 初回のセットアップ

初回のセットアップを始める前に、次のものを用意することをおすすめします。

- BeoSound Moment。
- ワイヤレスルーター(ネットワーク名およびパスワード)。
- 好きなラジオ局とつながるTuneIn® アカウント(www.tunein.com)。
- 好きな音楽とつながる音楽配信サービスDeezer® Premium+ (www.deezer.com)。
- あなた独自の音楽コレクション - 音楽メディアサーバー。15ページをご参照ください。
- BeoMusic App - Apple App StoreまたはGoogle Playストアからお使いの機器へダウンロード。
- スピーカー。次ページをご参照ください。

ケーブル接続をしたい方は BeoSound Moment のハブ (サウンドハート) を LAN ケーブルに接続してください。コンセントにつないで電源を入れ、充電が切れないようインターフェース(ジュークボックス)をハブにドッキングしたまま初回セットアップを行います。

## 初回セットアップの進め方

次の画面に進むには右の矢印をタップします。

以前の画面へ戻るには左の矢印をタップします。一部の手順をスキップし、後で設定メニューから戻ることもできます。

一度入力した設定メニューを変更するにはハブ(サウンドハート)の背面にあるソケットカバーを外してください。設定メニューが表示されます。

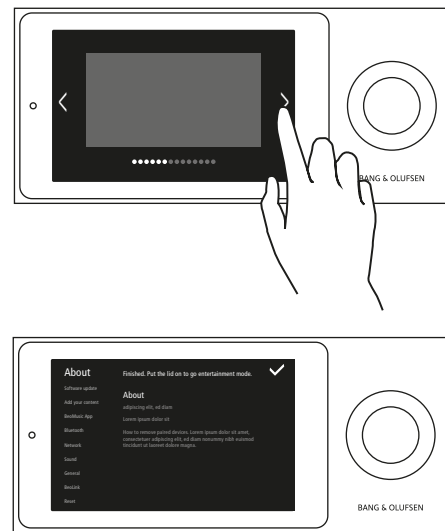
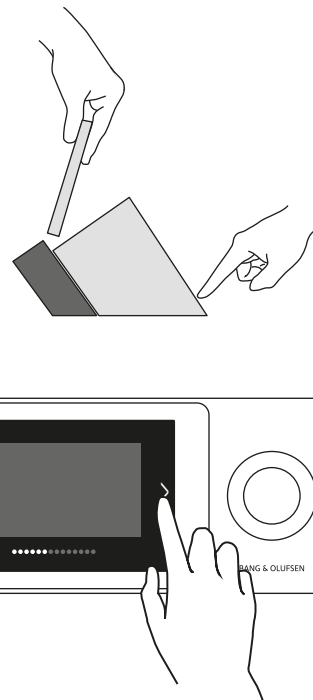

初めて音楽をロードする場合はしばらく時間がかかります。音楽コレクションの種類によっては、数時間かかる場合もあります。



## スピーカーを接続する

BeoSound Moment は有線・無線スピーカーの両方を利用したり、お使いの Network Link TV と統合したりできます。

BeoSound Moment の初回セットアップを行う前に、スピーカーを配置して電源を入れておきます。スピーカーやテレビの詳細なセットアップ方法については、それぞれの取扱説明書をご覧ください。

無線が有線かを問わず、最高 8 セットのスピーカーをセットアップに追加できます。初回セットアップでは、有線または無線のどちらか一方しかセットアップできません。

有線スピーカーはハブ (サウンドハート) のスピーカーソケットに接続します。ワイヤレス (無線) スピーカーを接続するには、スピーカーの電源が入っていること、ペアリングモードであることを確認します (スピーカーに付属している説明書を参照してください)。初回セットアップではスピーカーのセットアップメニューが自動的に表示されますが、後からスピーカーをセットアップする場合はハブ (サウンドハート) のワイヤレススピーカーボタンを押し、スピーカーを検索します。

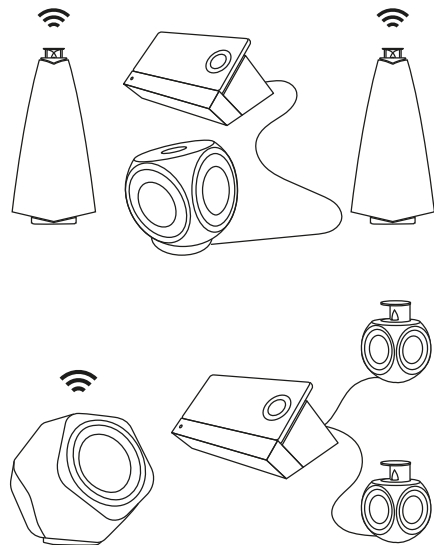

## MoodWheel

MoodWheelは音楽サービスやお使いの音楽コレクション上で使用できる簡単なワンタッチインターフェースです。MoodWheelに触れるたびに、音楽は変化していきます。上は明るくて幸せな音楽、下は暗くて瞑想的な音楽です。左はリラックスした音楽、右はエネルギッシュな音楽です。MoodWheelの好きな場所に触れると、次から次へと音楽が再生されます。

MoodWheelについての詳しい情報は [www.bang-olufsen.com](http://www.bang-olufsen.com) の BeoSound Moment 製品ページをご覧ください。

内側のリングがあなたの音楽コレクションです。あなたが所有するデジタル音楽と、お使いの音楽サービスでお気に入りに登録された、またはプレイリストに追加されたアルバムやトラックを混ぜて再生します。

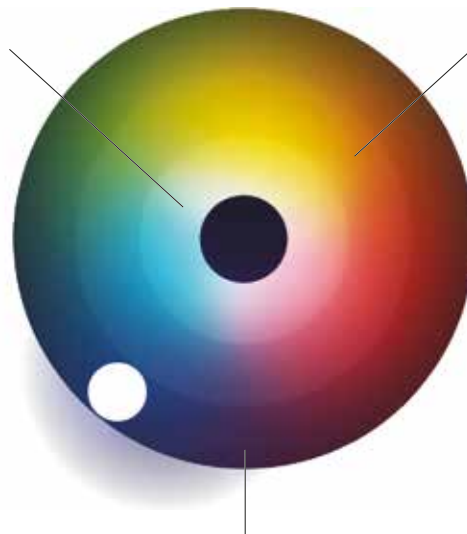

真ん中のリングは残りの2つのリングの音楽のミックスです。コレクションに入っている音楽を分析することで、知っている音楽から初めての音楽まで、様々な音楽が入り混じったプレイリストを作成します。

外側のリングを使うと、あなたの音楽コレクションにない、音楽サービスからの新しい音楽を聴くことができます。

## PatternPlay

PatternPlayは、画面を見ることなくワンタッチで気分にあった音楽を再生し、一瞬で雰囲気作りをしてくれるツールです。

木製の面を上に向けて、音楽が再生されていない状態で木製のサークルの中央に一度触れるだけで、その時々に合わせて音楽を自動的に再生し始めます。PatternPlayはあなたの家のリズムを学習する機能です。この機能を実行するために、PatternPlayはお使いのBeoSound Momentが再生している曲、曜日、時刻を追跡します。再生され始めた音楽が気に入らなかった場合は、ディスプレイ面を出して、聴きたい音楽を選択してください。PatternPlayはあらゆる相互作用から学習します。BeoSound Momentを使えば使うほど、PatternPlayは賢くなり、より適切に機能するようになります。



PatternPlay はインターフェース(ジュークボックス)の木製面が上を向いているときにのみ有効となります。PatternPlayを有効にするには、木製のサークルの中央をタップするか、BeoRemoteOneを使ってリモコン画面に「PatternPlay」を表示させ、中央のボタンを押します。詳細については、[www.bang-olufsen.com](http://www.bang-olufsen.com)のFAQのセクションをご覧ください。

## BeoSound Moment の操作

インターフェース (ジュークボックス) のどちらかの面にあるホイールを使って、音量の調節、再生開始、停止、スキップなどの操作を行います。

音声をミュート (一時停止) するにはタッチサークルの中央を軽くタップします。

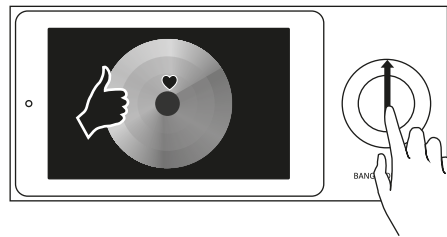
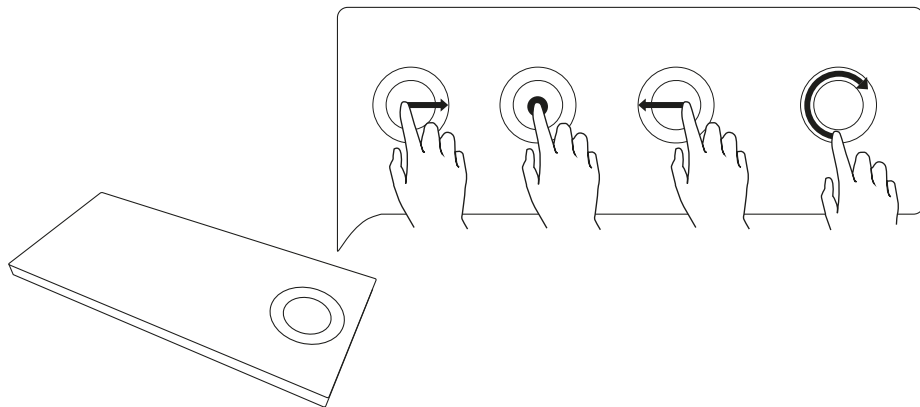

タッチサークルの真ん中で下から上にスワイプすると、そのトラックが Deezer のお気に入りリストと MoodWheel の内側のリングに追加されます。



上下にスワイプすると3つのメインビューを切り替えることができます。

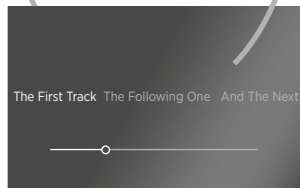
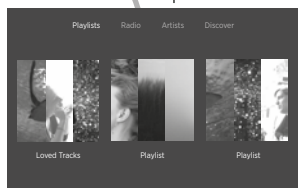
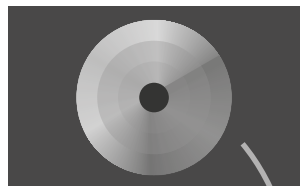

「アーティスト」を閲覧するには、「アーティスト」を再度タップすると「アーティスト索引」が表示されます。

「Playlists」、「ラジオ」、「アーティスト」、「ジャンル別にソート」をタップすると表示内容が切り替わります。

そのアイテムを開きたいときや再生したいときはタイトルをタップします。  
ランダム再生するにはそのアルバムをダブルタップしてください。

トラックをタップすると再生が始まります。

再生中のトラック名をダブルタップするとタイムバーが表示されます。

前後のタイトルへ移動したり、異なるレベルへ移動するにはタイトル上でスワイプします。

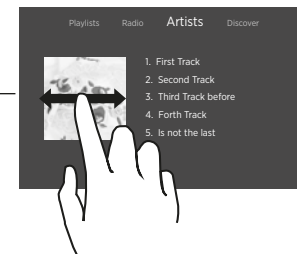
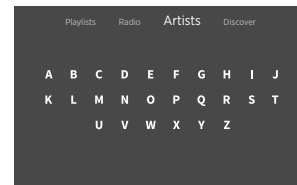

## ラジオ – TuneIn

インターネットラジオサービス TuneIn を使うと BeoSound Moment でラジオを聴くことができます。BeoMusic App から好きなラジオ局を選択し BeoSound Moment に表示してください。

## 音楽サービス – Deezer

BeoSound Moment は、Deezer アカウントに保存されているプレイリストやお気に入りのアーティストにアクセスすることができます。ラジオ画面からも Deezer のラジオ局を選ぶことができます。

プレイリストの作成や編集、お気に入りの音楽の選択は、お使いのモバイル機器やコンピューター上の Deezer アプリから直接行うことも、BeoMusic App から行うこともできます。

## Bluetooth®

Spotify などの音楽サービスやモバイル機器から直接ストリーミングしたい場合は、Bluetooth で BeoSound Moment に接続してください。

### Bluetooth ペアリング

BeoSound Moment で Bluetooth ペアリングを使いたい場合は、ソケットカバーを外してください。お使いの機器で Bluetooth スピーカーのリストの中から BeoSound Moment を選択します。機器と BeoSound Moment のペアリングが成功したらソケットカバーを元に戻します。

## 設定画面へのアクセス

BeoSound Moment のソケットカバーを外すと追加オプションにアクセスすることができます。カバーを外すと設定メニューが表示されます。通常の操作に戻るには、カバーを元に戻してください。

## トラブルシューティング

お使いの BeoSound Moment に問題が生じた場合は、画面に小さなアイコンが表示されます。この場合も障害がない限り音楽の再生は継続します。問題の詳細を調べるにはソケットカバーを外してください。

ワイヤレスのシンボルまたは黄色の三角が表示される場合は、これを押すと追加情報を見ることができます。

また、[www.bang-olufsen.com](http://www.bang-olufsen.com) の製品ページやお客サポートの FAQ セクションでもトラブルシューティングのヒントをご紹介します。

お使いの BeoSound Moment を常に最新の状態に保つため、ソフトウェアの自動更新機能はオンに設定してください。ソフトウェアの自動更新はインターフェース (ジュークボックス) がドッキングされており、製品が使用されていない夜間に実行されます。

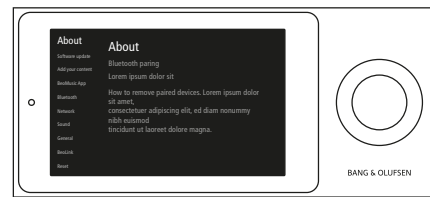
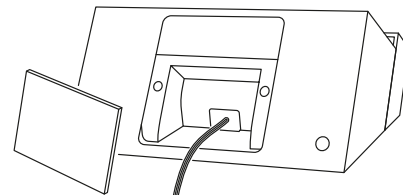

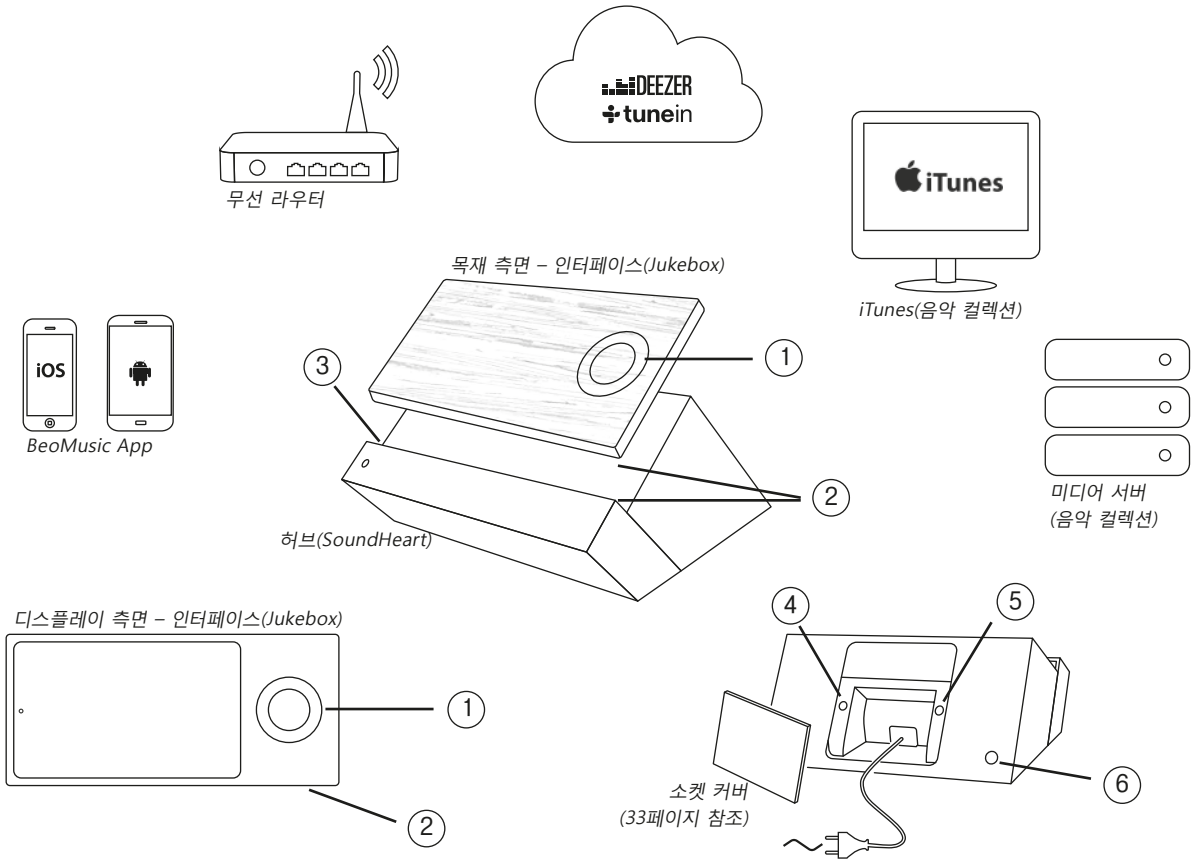



## BeoSound Moment 구성 요소

- ① 터치 휠(30페이지 참조).
- ② 인터페이스와 허브의 충전 접점이 맞아야 충전이 됩니다.
- ③ 음소거 버튼.\*<sup>1</sup>
- ④ 무선 버튼. LED가 녹색으로 깜박이면 네트워크 모듈이 설정 모드 상태이고, 흰색으로 켜지면 네트워크 신호가 강하다는 뜻이고, 오렌지색으로 깜박이면 네트워크가 연결되지 않았다는 뜻입니다.
- ⑤ 무선 스피커 버튼(27페이지 참조).
- ⑥ 전원 버튼. BeoSound Moment를 켜면 LED에 녹색불이 들어옵니다. BeoSound Moment가 꺼지면 LED가 빨간색으로 빠르게 점멸합니다.

## 음악 컬렉션

BeoSound Moment가 제대로 작동하려면 먼저 원하는 음악과 라디오 방송국을 입력해야 합니다. 프로파일에 콘텐츠를 추가하면 온라인 서비스에서 컬렉션을 만들 수 있습니다. 하지만 이미 만들어놓은 디지털 음악 컬렉션이 있다면 이것을 BeoSound Moment에 추가하는 것이 빠르게 시작하는 방법입니다. '항상 켜져 있는' 미디어 서버, 즉 컴퓨터에서 NAS 또는 iTunes를 선택할 수 있습니다. [www.bang-olufsen.com/mediaserver](http://www.bang-olufsen.com/mediaserver)를 방문해 iTunes 라이브러리를 사용하는 방법을 알아보십시오.

## BeoMusic App

BeoMusic App을 사용하면 원하는 음악을 쉽고 빠르게 찾아 추가할 수 있습니다. 갯수에 제한 없이 원하는 기기에 BeoMusic App을 설치할 수 있습니다. Apple App Store 또는 Google Play 스토어에서 무료로 다운로드할 수 있습니다.

<sup>1</sup>\*음소거(일시 중지)하려면 허브 왼쪽 하단에 있는 음소거 버튼을 누르십시오. 음소거 중에는 음소거 버튼 위에 위치한 표시등에 녹색불이 들어옵니다. 음소거를 해제하려면 음소거 버튼을 다시 누르십시오.

## 최초 설치

최초 설치 전에 다음 사항을 확인하십시오.

- BeoSound Moment.
- 무선 라우터(네트워크 이름과 암호).
- 즐겨 찾는 라디오 방송국에 등록된 TuneIn® 계정(www.tunein.com).
- 즐겨 듣는 음악을 청취하기 위한 음악 서비스로서 Deezer® Premium+ 가입(www.deezer.com).
- 개인 음악 컬렉션 - 음악 미디어 서버(25페이지 참조).
- BeoMusic App - 애플 App Store나 구글 Play에서 다운로드하십시오.
- 라우드스피커(다음 페이지 참조).

유선으로 연결하려면 LAN 케이블을 통해 BeoSound Moment 허브(SoundHeart)를 연결하십시오. 최초 설치하는 동안 충전을 위해 전원에 연결하고 켜 다음, 인터페이스(Jukebox)를 허브에 도크로 연결해두십시오.

## 최초 설정시 탐색

다음 화면으로 이동하려면 오른쪽 화살표를 터치합니다.

이전 화면으로 이동하려면 왼쪽 화살표를 터치합니다. 여러 단계를 건너뛰었다가 나중에 설정 메뉴를 통해 돌아갈 수 있습니다.

나중에 설정 메뉴에서 설정을 변경하려면 허브(SoundHeart) 뒷면의 소켓 커버를 분리하십시오. 그러면 설정 메뉴가 표시됩니다.

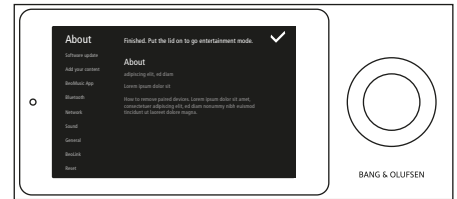
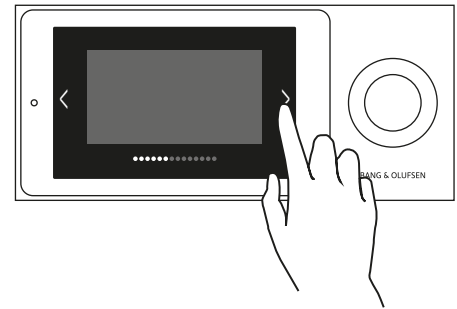
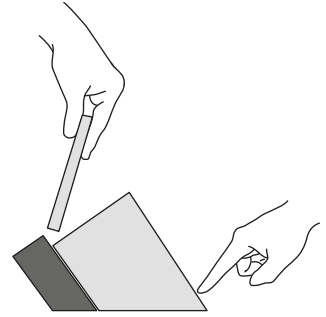

처음으로 음악을 로딩할 때는 약간의 시간이 걸립니다. 음악 컬렉션에 따라 몇 시간이 걸릴 수도 있습니다.

## 스피커 연결하기

BeoSound Moment는 유무선 스피커와 함께 사용하거나 Network Link TV에 연결할 수 있습니다.

BeoSound Moment에서 최초 설정을 시작하기 전에 스피커를 배치하고 컵니다. 스피커 또는 TV 설정 방법에 관해서는 해당 제품의 설명서를 참조하십시오.

최대 8개의 스피커를 유무선으로 혼합하여 연결할 수 있습니다. 최초 설정 중에는 유선 또는 무선 스피커만 설정할 수 있습니다.

유선 스피커는 허브(SoundHeart)의 스피커 소켓에 연결합니다. 무선 스피커에 연결하려면 무선 스피커를 켜고 페어링 모드로 설정해야 합니다(스피커에 동봉된 설명서 참조). 스피커 설정 메뉴는 최초 설정 중에 자동으로 나타납니다. 하지만 나중에 스피커를 설정할 때는 허브(SoundHeart)에서 무선 스피커 버튼을 눌러 스피커를 찾아야 합니다.

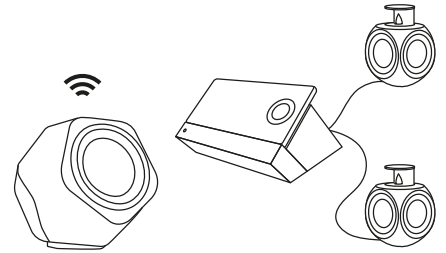
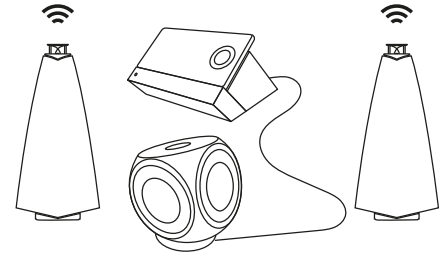

## MoodWheel

MoodWheel은 음악 서비스와 사용자의 음악 컬렉션을 즉시 재생할 수 있는 원터치 인터페이스입니다. MoodWheel을 터치할 때마다 음악이 바뀝니다. 위쪽에서는 밝고 행복한 음악을, 아래쪽에서는 어둡고 관조적인 음악을 감상할 수 있고 왼쪽에서는 편안한 음악을, 오른쪽에서는 활력이 넘치는 음악을 감상할 수 있습니다. MoodWheel의 어디를 터치하건 사용자를 위한 음악을 선사합니다.

MoodWheel에 관한 보다 상세한 정보는 [www.bang-olufsen.com](http://www.bang-olufsen.com)의 BeoSound Moment 제품 페이지에서 찾아볼 수 있습니다.

중앙 링에는 사용자의 개인 컬렉션이 저장됩니다. 디지털 파일 컬렉션과 음악 서비스의 재생 목록에 추가한 앨범 및 트랙으로 구성됩니다.

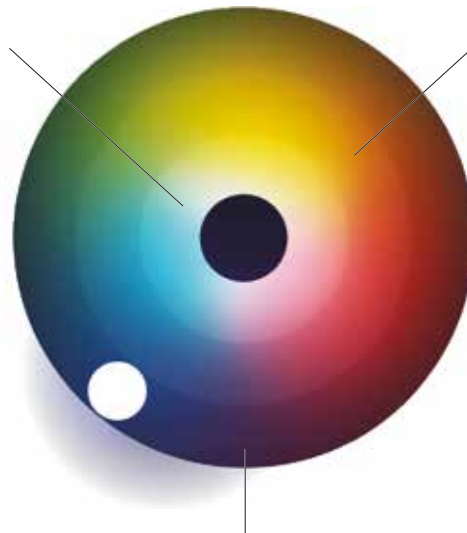

중간 링은 중앙 링과 바깥 링의 혼합입니다. 사용자의 컬렉션에 들어있는 음악을 분석하여 사용자에게 친숙한 음악과 새로운 음악을 적절히 섞어서 들려줍니다.

바깥 링을 이용하면 컬렉션에 저장되지 않은 음악을 음악 서비스에서 찾을 수 있습니다.

## PatternPlay

PatternPlay는 화면을 볼 필요도 없이 원터치 방식으로 즉시 원하는 음악으로 멋진 분위기를 만들어줍니다.

나무로 된 면이 위로 향하고 음악이 재생되지 않을 때 나무 원의 가운데를 한 번 터치하기만 하면 사용자의 기분에 맞는 음악이 자동으로 재생됩니다. PatternPlay는 사용자의 사용 패턴을 기억합니다. 이를 위해 PatternPlay는 BeoSound Moment가 재생하는 음악을 요일과 시간별로 기억합니다. 마음에 들지 않는 음악이 재생되면 디스플레이로 넘어가 원하는 음악을 선택하십시오. PatternPlay는 사용자의 마음을 읽습니다. BeoSound Moment를 더 많이 사용할수록 PatternPlay는 사용자의 사용 패턴을 기억해 더 똑똑해집니다.



PatternPlay는 인터페이스(Jukebox)의 나무로 된 면이 위로 향할 때만 작동합니다. 나무 원의 가운데를 터치하여 PatternPlay를 작동하거나 BeoRemote One을 이용해 리모컨 디스플레이에서 'PatternPlay'를 불러와 가운데 버튼을 누릅니다. 자세한 내용은 [www.bang-olufsen.com](http://www.bang-olufsen.com)의 FAQ 섹션을 참조하십시오.

## BeoSound Moment 작동하기

인터페이스(Jukebox)의 한쪽에 달린 휠을 이용하면 볼륨 조절, 재생 시작 및 정지, 트랙 이동 등을 할 수 있습니다.  
터치 원의 가운데를 살짝 터치하면 음소거(일시 중지)를 할 수 있습니다.

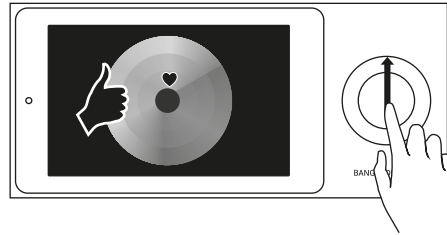
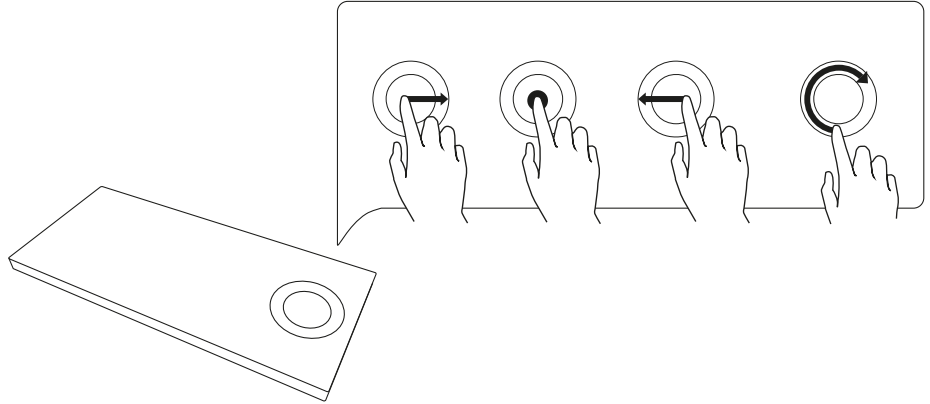

터치 원 가운데를 아래에서 위로 밀니다. 이렇게 하면 Deezer 즐겨듣기와 MoodWheel의 중앙 링에 트랙이 추가됩니다.

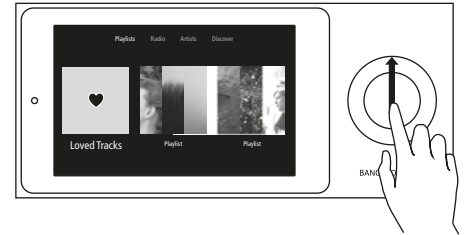

위나 아래로 밀면 세 가지 메인 보기를 탐색할 수 있습니다.



'아티스트'를 탐색할 때 '아티스트'를 다시 터치하면 '아티스트 색인'을 불러올 수 있습니다.

'재생 목록', '무선', '아티스트' 또는 '자세히 보기'를 터치하면 보기를 전환할 수 있습니다

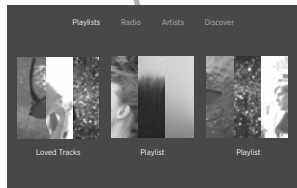

타일을 터치해 열거나 재생합니다.  
임의 재생을 하려면 앨범을 두 번 터치합니다.

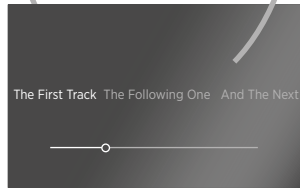

트랙을 터치하여 재생합니다.

재생 중인 트랙 이름을 두 번 터치하면 작동 표시줄이 표시됩니다.

타일을 밀어 움직이면 다른 타일로 이동하거나 한 단계 위로 이동합니다.

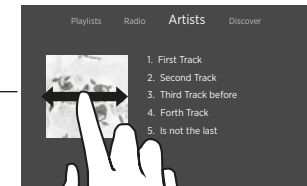
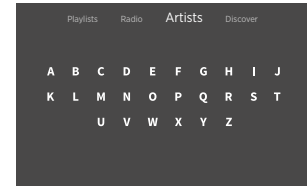

## 라디오 - TuneIn

인터넷 라디오 서비스 TuneIn을 이용하면 BeoSound Moment에서 라디오를 들을 수 있습니다. BeoMusic App을 사용하면 즐겨찾는 방송국을 선택해 BeoSound Moment에 표시할 수 있습니다 .

## 음악 서비스 - Deezer

BeoSound Moment를 통해 사용자의 Deezer 계정에서 재생 목록과 좋아하는 아티스트에 액세스할 수 있습니다. 라디오 보기에서는 Deezer의 라디오 채널을 선택할 수 있습니다.

모바일 기기나 컴퓨터의 Deezer 애플리케이션에서 직접 재생 목록을 생성 및 정리하고 좋아하는 음악을 선택할 수 있습니다. 또는 BeoMusic App을 사용해도 이런 작업이 가능합니다.

## Bluetooth®

Spotify 등의 음악 서비스나 모바일 기기에서 바로 음악을 스트리밍하려면 블루투스를 통해 BeoSound Moment에 연결하십시오.

### 블루투스 페어링

블루투스 페어링을 위해 BeoSound Moment를 열려면 소켓 커버를 분리하십시오. 그런 다음 기기의 블루투스 스피커 목록에서 BeoSound Moment를 선택하십시오. 기기와 BeoSound Moment의 페어링이 되면 소켓 커버를 다시 조립합니다.



## 설정 액세스

BeoSound Moment의 소켓 커버를 분리하면 여러 가지 옵션을 선택할 수 있습니다. 커버가 분리되면 설정 메뉴가 표시됩니다. 정상 작동으로 돌아가려면 소켓 커버를 다시 조립합니다.

## 문제 해결

BeoSound Moment에 문제가 발생하면 디스플레이에 작은 아이콘이 표시됩니다. 가능하면 음악은 계속 재생됩니다. 소켓 커버를 들어올리면 문제에 관한 세부 사항을 볼 수 있습니다.

무선 기호나 노란색 삼각형이 나타날 때 그것을 누르면 추가 정보를 볼 수 있습니다.

추가 정보는 [www.bang-olufsen.com](http://www.bang-olufsen.com)의 제품 페이지와 고객 지원 아래 FAQ 섹션에서도 볼 수 있습니다.

최신 소프트웨어로 BeoSound Moment를 항상 최신 상태로 유지하려면 자동 소프트웨어 업데이트 설정을 켜두어야 합니다. 자동 소프트웨어 업데이트는 인터페이스(Jukebox)가 도크로 연결되어 있고 제품을 사용하지 않는 야간에 이루어집니다.

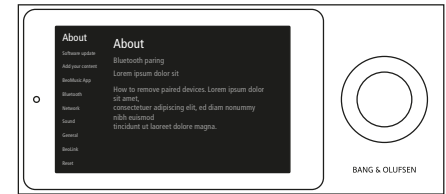
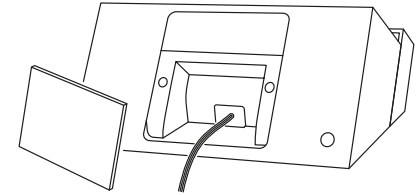

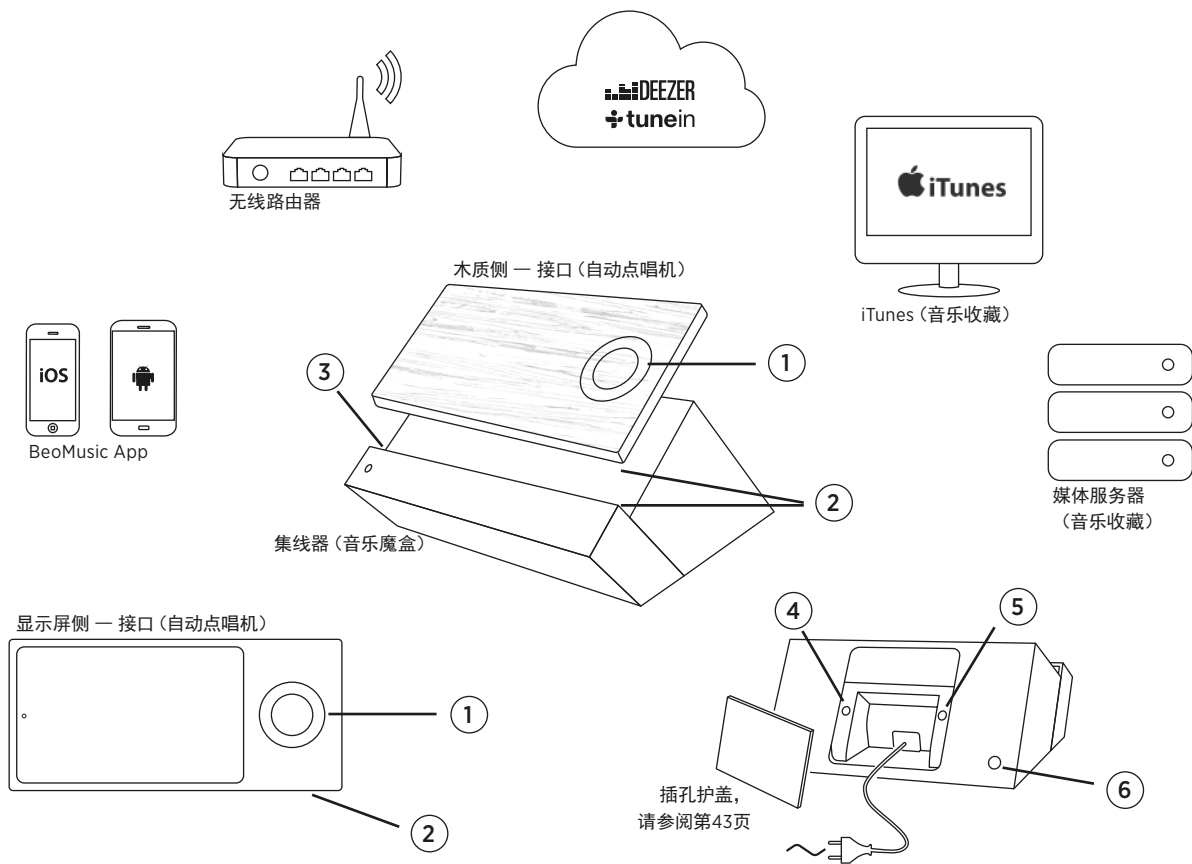

## BeoSound Moment 元件

- ① 触控轮, 请参阅第40页。
- ② 接口和集线器的充电点必须对齐才能充电。
- ③ 静音按钮。\*<sup>1</sup>
- ④ 无线按钮。LED 闪烁绿色时网络模块处于设置模式。当它闪烁白色时, 网络信号强。如果闪烁橘黄色, 则没有网络连接。
- ⑤ 无线扬声器按钮, 请参阅第37页。
- ⑥ 打开/关闭按钮。打开 BeoSound Moment 时, LED 变成绿色。关闭 BeoSound Moment 时, LED 短暂闪烁红色。

## 音乐收藏

要让 BeoSound Moment 工作, 您必须放入您感兴趣的音乐和电台。通过将内容添加到您的配置文件, 您可以借助在线服务建立自己的收藏。快速开始的方法是将其添加到您的 BeoSound Moment 中, 如果您过去已经花时间保存数字音乐收藏, 则此方法尤其适合。您可以选择一个“始终打开的”媒体服务器, 例如您电脑上的 NAS 或 iTunes。有关如何使用 iTunes 库的信息, 请参阅 <http://www.bang-olufsen.com/mediaserver>。

## BeoMusic App

BeoMusic App 可快速简便地查找并添加您想要的音乐。您可在任意数量的设备上打开 BeoMusic App。从 Apple 应用商店或 Google Play 商店免费下载应用程序。

<sup>1</sup>\*若要静音 (暂停), 可按下集线器突出部分左侧的静音按钮。静音时, 位于静音按钮上方的指示灯闪烁绿色。若要取消静音, 可再次按下该按钮。

## 首次设置

首次设置前，我们建议您准备下列物品：

- BeoSound Moment。
- 无线路由器（网络名称和密码）。
- TuneIn® 帐户和您最喜爱的电台（www.tunein.com）。
- Deezer® Premium+ 音乐订阅服务和您最喜爱的音乐（www.deezer.com）。
- 您的个人音乐收藏—存有音乐的媒体服务器，请参阅第 35 页。
- BeoMusic App - 从 Apple 应用商店或 Google Play 应用商店下载 BeoMusic App 到您的设备中。
- 扬声器，请参阅下一页。

如果您希望进行有线连接，请通过 LAN 线缆连接 BeoSound Moment 集线器（音乐魔盒）。将其连接到电源，打开开关并使接口（自动点唱机）保持停靠是集线器上，同时进行首次设置以确保充电。

## 首次设置导航

要移动至下一屏幕，请点击右侧的箭头。

要返回上一屏幕，请点击左侧的箭头。您可以跳过这些步骤，稍后通过设置菜单返回。

要稍后在设置菜单中进行更改，请移除集线器（音乐魔盒）背面的插孔护盖，此时会显示设置菜单。

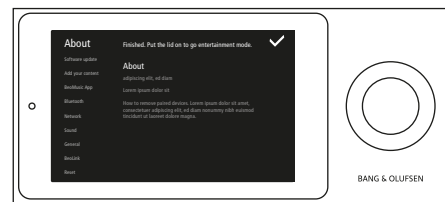
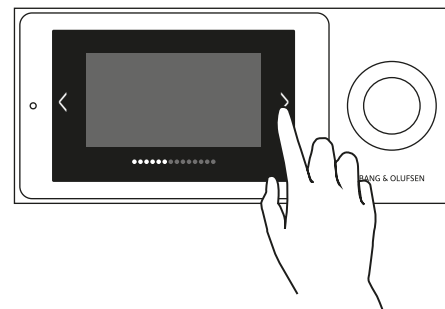
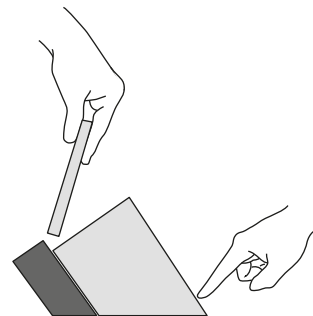

首次加载您的音乐需要一些时间。根据您的音乐收藏，可能需要数小时。

## 连接扬声器

您可以使用具备有线和无线扬声器的 BeoSound Moment, 或将它与您的 Network Link 电视进行集成。

在 BeoSound Moment 上开始首次设置前, 请先摆放好扬声器并将其打开, 以使扬声器准备就绪。有关如何设置您的扬声器或电视的更多信息, 请参阅相应的指南。

向您的系统添加多达8个扬声器并同时混合有线和无线扬声器。首次设置期间, 您只能设置有线或无线扬声器。

有线扬声器连接到集线器 (音乐魔盒) 上的扬声器插孔。若要连接到无线扬声器, 请确保它们均已打开并处于配对模式 (请参阅您的扬声器附带的指南)。扬声器设置菜单在首次设置过程中自动出现, 但稍后设置扬声器时, 您只需按下集线器 (音乐魔盒) 上的无线扬声器按钮, 即可搜索扬声器。

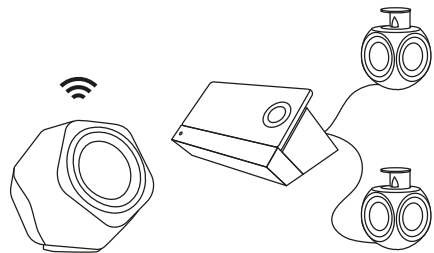
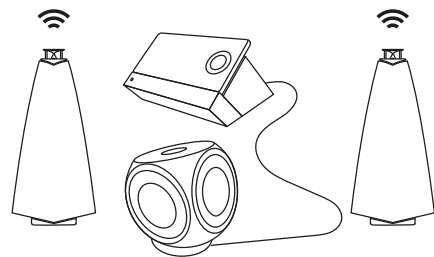

## MoodWheel

MoodWheel 是基于音乐服务和您自身音乐收藏的即时一键式界面。每次当您触摸 MoodWheel 时，播放的音乐都会不同。顶部的音乐比较阳光和欢快，而底部的音乐则比较忧郁和深沉。左侧的音乐比较舒缓，右侧的音乐更加刚劲有力。触摸 MoodWheel 上的任何位置，可为您创建连续音乐流。

如需了解有关 MoodWheel 的更多信息，请转至 [www.bang-olufsen.com](http://www.bang-olufsen.com) 上的 BeoSound Moment 产品页面。

内部圆圈里是您自己的收藏。其中包含您的数字文件收藏，以及您已收藏或添加至音乐服务中的播放列表的唱片和曲目。

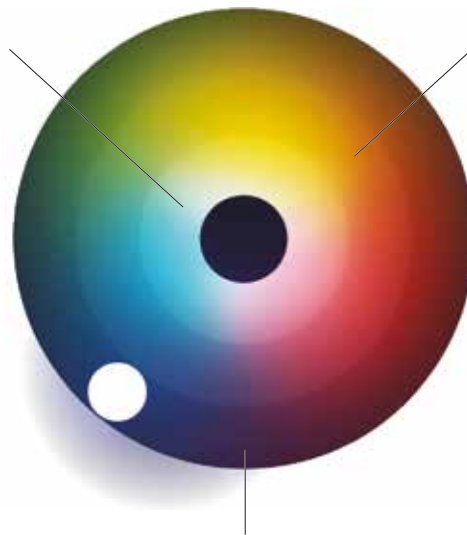

中间圆圈是其他两个圆圈的混合。通过对您收藏的音乐进行分析，我们创建了混合音乐播放列表，其中包含您熟悉或陌生的音乐。

外部圆圈可让您从您的收藏未包含的音乐服务中发现音乐。

## PatternPlay

PatternPlay 提供一键式触控方式，用于即时设置您需要的音乐播放氛围，您甚至不需要看屏幕。

当木质侧朝上，而且没有播放任何音乐时，只需触摸木质圆圈中间，即会自动开始播放您现在要聆听的音乐流。PatternPlay 可以感知您家庭的音乐播放习惯。为了实现这一功能，PatternPlay 跟踪您的 BeoSound Moment 播放内容，以及在每周星期几和每天什么时间播放。如果开始播放的不是您想听的音乐，请翻转到显示屏侧，选择您真正想听的音乐。PatternPlay 通过每次互动积累信息。您使用 BeoSound Moment 越多，PatternPlay 的智能化程度越高，工作越好。



PatternPlay 仅在接口（自动点唱机）的木质侧朝上时工作。您可以通过点击木质圆圈的中心激活 PatternPlay，或者使用 BeoRemote One 并在遥控显示屏中调出“PatternPlay”，然后按下中心按钮。如需了解更多信息，请参阅 [www.bang-olufsen.com](http://www.bang-olufsen.com) 上的常见问题部分。

## 操作 BeoSound Moment

使用接口（自动点唱机）两侧的滚轮来调节音量、开始或停止播放，以及前进和后退。

您可以通过在触摸圆圈的中间短暂点击进行静音（暂停）。

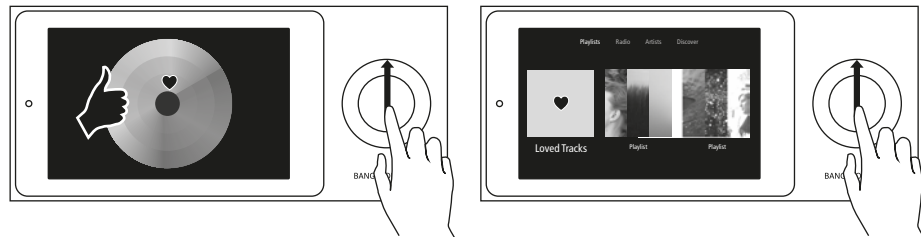
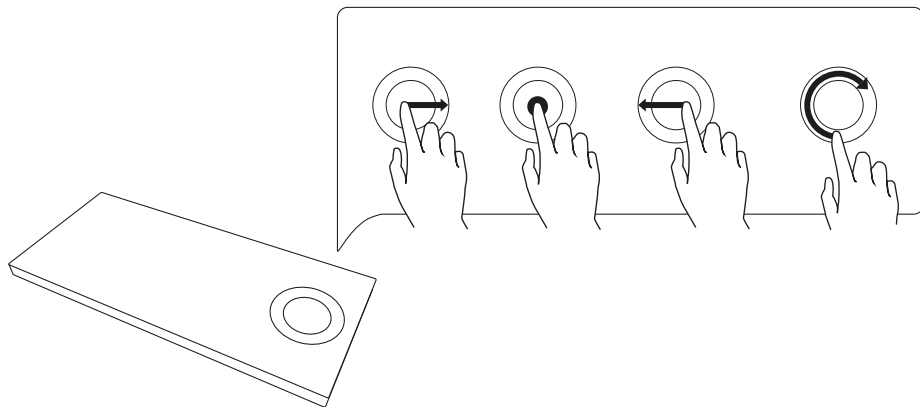

从底部向上滑动到触摸圆圈的中间。这会将曲目添加到您的 Deezer 收藏和 MoodWheel 的内部圆圈。



上下滑动, 在三个主要视图之间导航。

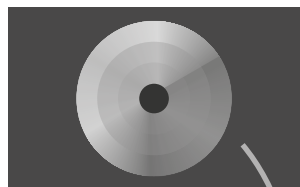

浏览“艺术家”时, 请再次点击“艺术家”以调出“艺术家索引”

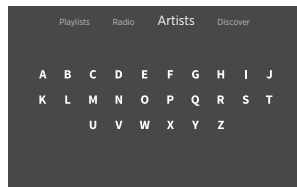

点击“播放列表”、“电台”、“艺术家”或“探索”以在各个视图之间进行切换

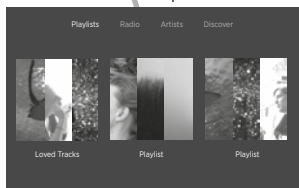

点击方块可打开或播放。  
双击专辑可随机播放

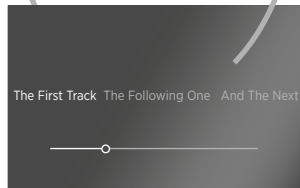

点击某个曲目进行播放

双击正在播放的曲目名称可显示时间条

在方块上滑动可在方块之间移动或移至上一层



## 电台 - TuneIn

借助互联网电台服务 TuneIn 可在 BeoSound Moment 上收听电台。您可使用 BeoMusic App 选择您最喜爱的电台, 使其显示在 BeoSound Moment 上。

## 音乐服务 - Deezer

BeoSound Moment 能够通过您的 Deezer 帐户访问播放列表和您最喜爱的艺术家。在电台视图中, 您还可从 Deezer 电台频道进行选择。

您可直接从您的移动设备和电脑上的 Deezer 应用程序创建和整理您的播放列表, 选择您最喜爱的音乐, 亦可使用 BeoMusic App 执行这些操作。

## 蓝牙®

如果您希望从音乐服务 (如 Spotify), 或直接从您的移动设备传输音频流, 请通过蓝牙将其连接到 BeoSound Moment。

### 蓝牙配对

若要打开 BeoSound Moment 进行蓝牙配对, 只需移除插孔护盖。然后, 在设备上的蓝牙扬声器列表中选择 BeoSound Moment。将您的设备与 BeoSound Moment 配对好后, 就可以重新装上插孔护盖。

## 查看设置

移除 BeoSound Moment 上的插孔护盖将显示更多选项。移除插孔护盖后会立即显示设置菜单。要返回到正常操作，请重新装上插孔护盖。

## 故障诊断

如果您的 BeoSound Moment 存在问题，则显示屏中将出现一个小图标。音乐将继续播放（如果可能）。您可通过提起插孔护盖查看有关该问题的详细信息。

如果出现无线符号或黄色三角形，请将其按下以查看其他信息。

其他信息也可在 [www.bang-olufsen.com](http://www.bang-olufsen.com) 上的产品页面和客户支持下的常见问题部分找到。

为确保您的 BeoSound Moment 及其软件始终保持最新状态，建议您启用自动软件更新设置。启用设置后，在夜晚接口（自动点唱机）已经连接且产品不使用时将进行自动软件更新。

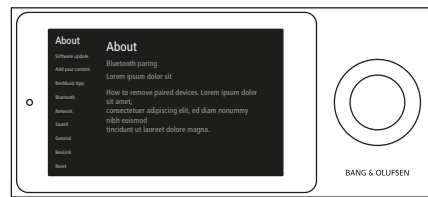
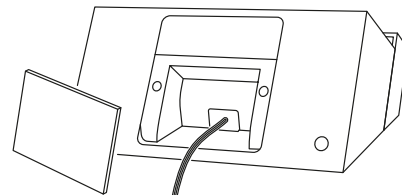

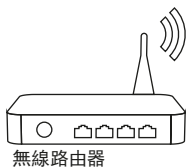

木頭側邊 - 介面 (點唱機)

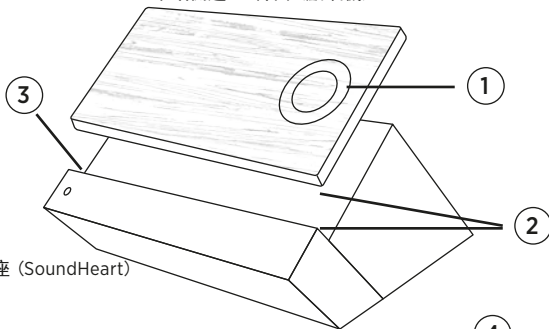

機座 (SoundHeart)



顯示螢幕側邊 - 介面 (點唱機)

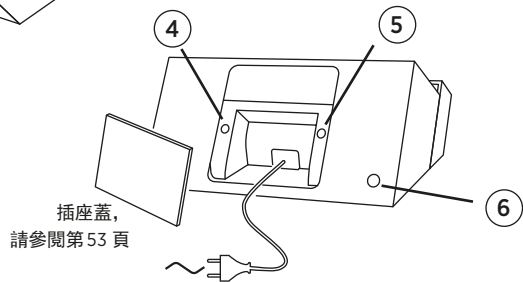
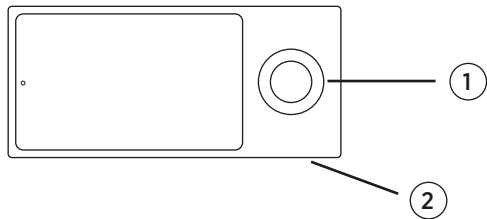

## BeoSound Moment 按鍵介紹

- 1 觸控轉輪, 請參閱第 50 頁。
- 2 介面的充電接觸點必須連接機座才能成功充電。
- 3 靜音按鍵。\*1
- 4 無線按鍵。網路模組在設定模式時, LED 鍵會閃綠燈。網路訊號強度良好時, 會閃白燈。如果沒有網路連線, 則閃橘燈。
- 5 無線揚聲器按鍵, 請參閱第47頁。
- 6 on/off 鍵。開啟 BeoSound Moment 時, LED 鍵將顯示綠燈。關閉 BeoSound Moment 後, LED 鍵會短暫閃紅燈。

## 音樂收藏

若想使用 BeoSound Moment, 您必須新增您喜歡的音樂與電台。您可以透過線上服務來建立自己的音樂收藏, 將內容加至自己的個人資料檔案中。但是, 若想快速使用系統, 尤其是若您之前已建立過數位音樂收藏庫, 則可將音樂收藏庫直接加入您的 BeoSound Moment。您可選擇「永遠開啟」媒體伺服器功能, 亦即您電腦上的 NAS 或 iTunes。請上 [www.bang-olufsen.com/mediaserver](http://www.bang-olufsen.com/mediaserver), 了解如何使用您的 iTunes 資料庫。

## BeoMusic App

BeoMusic App 可協助您迅速輕鬆地尋找並加入您想要的音樂。您可以在想要的多個裝置上使用 BeoMusic App。請至 Apple App 商店或 Google Play 商店免費下載。

\*1若要開啟靜音 (暫停) 功能, 請按下機座台最左邊角落的靜音按鍵。靜音播放時, 靜音按鍵上方的指示燈會亮起綠燈。再按一次即可關閉靜音功能。

## 初次設定

初次設定前，我們建議您準備好下列項目：

- BeoSound Moment。
- 無線路由器（網路名稱與密碼）。
- 包含您最愛的電台清單的 TuneIn® 帳戶（www.tunein.com）。
- 訂閱 Deezer® Premium+ 提供的音樂服務，享受您喜愛的音樂（www.deezer.com）。
- 您的個人音樂收藏 — 音樂媒體伺服器，請參閱第 45 頁。
- BeoMusic App — 可從 Apple App 商店或 Google Play 商店下載至您的裝置。
- 揚聲器，請見下一頁。

若您想使用有線連接方式，請以 LAN 纜線連接 BeoSound Moment 機座 (SoundHeart)。連接機座至主電源，開啟電源，將介面(點唱機) 搭載在機座上，同時執行初次設定，以確保充電狀態。

### 初次設定功能導航

若想移動至下一個畫面，請點擊右側箭頭。

若想返回之前的畫面，請點擊左側箭頭。您可以先跳過步驟，稍後再透過設定功能表返回這些步驟。

稍後若想變更設定功能表的設定值，請移除機座 (SoundHeart) 後方的插座蓋，便會顯示設定功能表單。

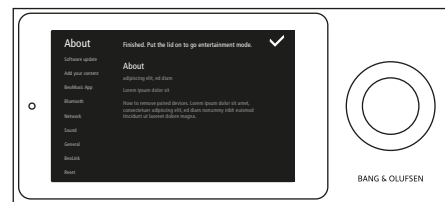
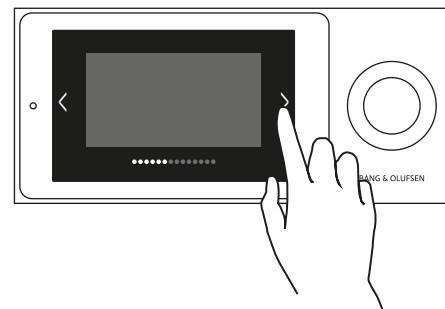
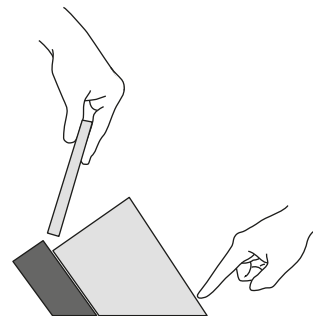

初次載入您的音樂檔案時需要一點時間。根據您音樂收藏的大小不同，可能需要幾個小時。

## 連接揚聲器

您可使用有線或無線揚聲器來播放 BeoSound Moment，或整合至您的 Network Link 電視來使用。

請先放置好揚聲器並開啟，再開始在 BeoSoundMoment 上執行初次設定。有關揚聲器或電視的設定方式，請參考產品隨附的操作指南。

您最多可新增8支揚聲器至您的配置，並混合使用無線與有線揚聲器。初次設定期間，您只能設定無線或有線揚聲器。

將有線揚聲器連接至機座 (SoundHeart) 的揚聲器插座。若要連接無線揚聲器，請確認揚聲器已開啟並處於配對模式 (請參考揚聲器隨附的操作指南)。初次設定期間，揚聲器設定功能表單會自動顯示，但稍後要再設定揚聲器時，您只要按下機座 (SoundHeart) 上的無線揚聲器按鍵便可搜尋揚聲器。

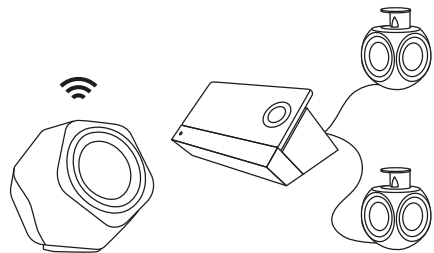
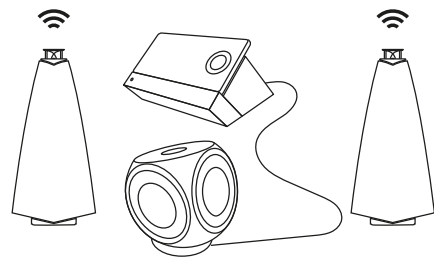

## 心情轉輪

心情轉輪是位於音樂服務和您收藏曲目上端的即時單鍵觸控介面。每次觸碰心情轉輪，都會播放不同音樂。上方的音樂風格較明亮愉悅，而下方音樂則較深沉抑鬱。左方的音樂較輕鬆，而右方則更有活力。點擊心情轉輪上的任何部位，我們就會為您播放一系列音樂。

若想進一步了解心情轉輪功能，請至 [www.bang-olufsen.com](http://www.bang-olufsen.com) 參閱 BeoSound Moment 產品網頁說明。

內環區是您的個人音樂收藏。這裡結合了您的數位檔案收藏與您音樂服務的最愛或播放列表專輯與曲目。

中環區混合了其他兩環的音樂類型。在分析您收藏中的音樂後，我們為您列出一份融合新舊曲目的音樂播放清單。

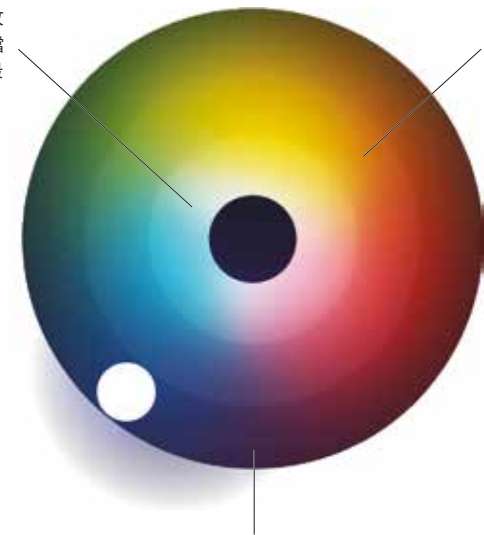

轉輪的外環讓您探索音樂服務當中，您沒有收藏的音樂曲目。



## PatternPlay

PatternPlay 是設定情境氛圍的即時單鍵觸控功能，讓您不用注視螢幕畫面便能聆聽您想要的音樂。當木頭側邊朝上，而且沒有播放音樂時，單擊木圈中央便會自動開始播放您此時想聽的一連串音樂。PatternPlay 會記下您家中的旋律。PatternPlay 會記錄 BeoSound Moment 的播放內容、在星期幾播放，以及播放時刻。如果開始播放的音樂不是您想要的，請翻到顯示側邊然後選取您想要聆聽的曲目。PatternPlay 會記下每次互動。越常使用 BeoSoundMoment，PatternPlay 便會變得更聰明，更好用。



PatternPlay 只有在介面（點唱機）的木頭側邊朝上時才能使用。按木圈中央可啟動 PatternPlay，或者使用 BeoRemote One 遙控器，在遙控器上叫出「PatternPlay」，再按下中央鍵。如需更多詳細資訊，請瀏覽 [www.bang-olufsen.com](http://www.bang-olufsen.com)，參閱 FAQ 小節。

## 操作 BeoSound Moment

使用介面（點唱機）兩側的轉輪來調整音量、啟動與停止播放，以及前進與後退。

短擊觸控圈中央，便可執行靜音（暫停）。

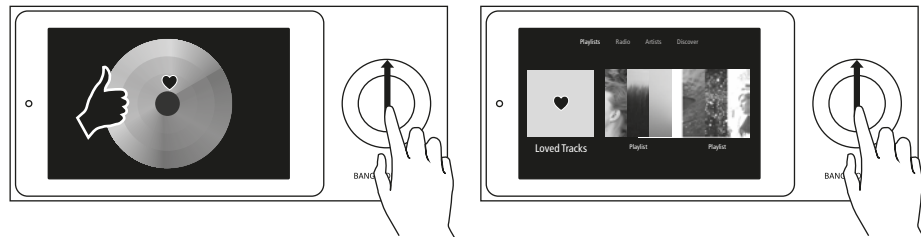
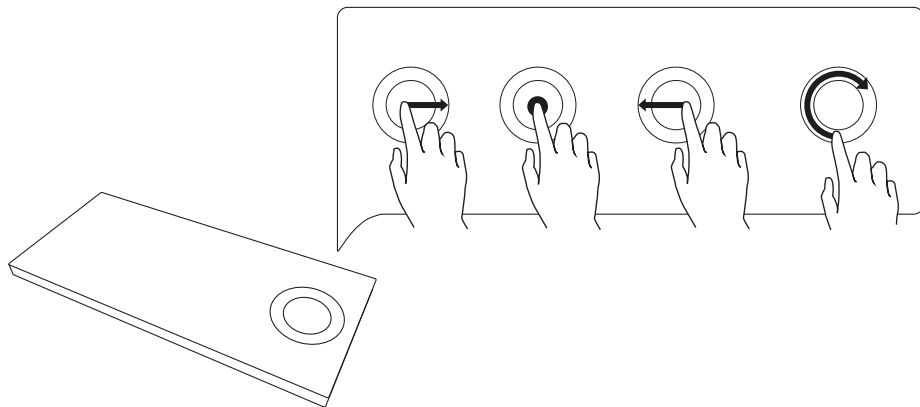

在觸控圈中央，從底部向上滑動。如此可將曲目加入您的 Deezer 最愛清單，以及心情轉輪的內環當中。

向上或向下滑動，以導覽三個主檢視表。

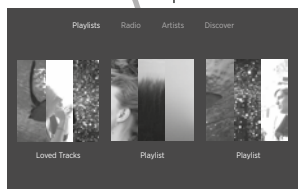

瀏覽「演出人」時，再次點擊「演出人」，便可顯示「演出人索引」

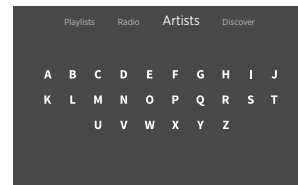

按「播放列表」、「電台」、「演出人」或「DISCOVER」，切換不同畫面

點擊方塊來開啟或播放。  
雙擊一張專輯或隨機播放

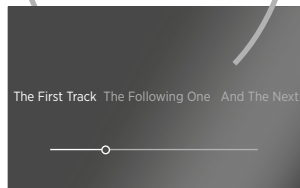

點擊一首曲目來播放

雙擊正在播放的曲目名稱，可顯示播放進度桿

在一個方塊上滑動可檢視其他方塊或移動至上一層

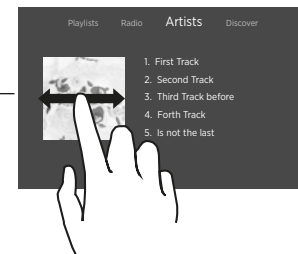

## 電台 — TuneIn

使用 TuneIn 網際網路收音機服務便可在 BeoSound Moment 上收聽收音機廣播。您可使用 BeoMusic App, 選取您想顯示在 BeoSound Moment 上的最愛電台。

## 音樂服務 — Deezer

BeoSound Moment 可以存取您 Deezer 帳戶裡的播放列表與最愛演唱者。在電台視窗當中, 您也可以選取 Deezer 提供的電台頻道。

您可在行動裝置和電腦上, 直接透過 Deezer 應用程式來建立與組織您的播放列表, 然後選取您最愛的音樂, 或者使用 BeoMusic App。

## 藍牙®

若您想串流音樂服務, 例如 Spotify, 或直接從您的行動裝置上串流音樂, 請透過藍牙功能連接至 BeoSound Moment。

### 藍牙配對

若要開啟 BeoSound Moment 進行藍牙配對, 請移除插座蓋。然後在裝置上的藍牙揚聲器清單中選取 BeoSound Moment。將您的裝置與 BeoSound Moment 配對完成後, 請將插座蓋放回原位。

## 存取設定值

移除 BeoSound Moment 的插座蓋後，您有幾種選擇。移除蓋子後，螢幕會顯示設定功能表單。想要返回正常操作，請將蓋子放回原位。

## 故障排除

若您的 BeoSound Moment 發生問題，顯示幕上會出現一個小圖示。此時音樂可能會繼續播放。您可打開插座蓋來細部檢視問題所在。

如果出現無線圖示或黃色三角形，請按下以了解更多資訊。

也可至 [www.bang-olufsen.com](http://www.bang-olufsen.com) 瀏覽更多產品說明網頁，或參閱客戶支援項目下的 FAQ 小節。

為確保您的 BeoSound Moment 享有最新功能與軟體，請隨時開啟自動軟體更新功能。自動軟體更新功能進行的時間為夜間，介面（點唱機）搭載在機座上，且產品未使用。

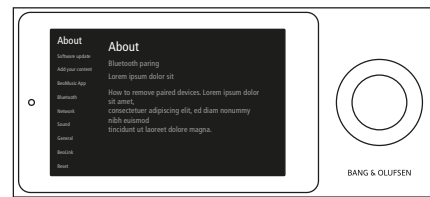
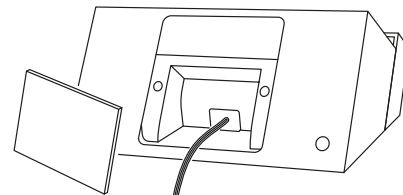

### English

Wood is a living and natural material and therefore colour and form may change over time.

### 日本語 (Japanese)

木材は天然素材ですので、時間の経過により色合いや形が変わる場合があります。

### 한국어 (Korean)

나무는 살아있는 천연 소재이므로 색상이나 형태가 시간이 지남에 따라 변할 수 있습니다.

### 简体中文 (Simplified Chinese)

木材是一种天然活性材料，因此颜色和形状可能会随着时间而改变。

### 繁体中文 (Traditional Chinese)

木頭是一種活的天然材質，因此其顏色和外形可能會隨著時間改變。

The Deezer name and logo are trademarks of Deezer.  
All other trademarks are the property of their respective owners.



351138015010000



